

Technické informace

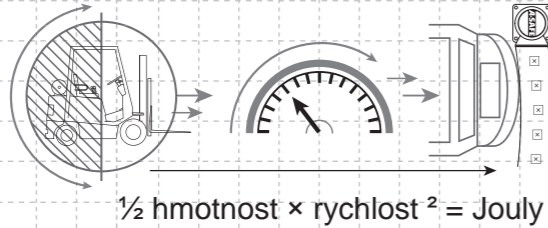

RackGuard je také testován podle specifických světových standardů –
EN 15 512 • FEM 10.2.02 • AS 4084

Kalkulace energie nárazu



Testovaná energie nárazu
1 000 Joulů

Vozidlo o rychlosti

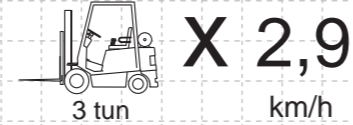

Náraz pod úhlem 90° na RackGuard

Nárazový test

Nárazuodolnost **1 000 J**

Průhyb při maximální energii nárazu – 20 mm

Vlastnosti materiálu	MEMAPLEX™
Teplotní rozsah	-10°C až 50°C
Teplota vzplanutí	370°C až 390°C
Bod vzplanutí	350°C až 370°C
Toxicita	Není nebezpečný
Chemická odolnost	Vynikající – ISO/TR 10358
Odolnost vlivu počasí (šedá stupnice)	5/5*
Světelná stabilita (stupnice modré vlny)	7/8**
Statické hodnocení (povrchová rezistivita)	1 015–1 016 Ω
Hygienické těsnění	Ne

* Měřítka pro stabilitu vlivu počasí 1 je velmi špatné a 5 je vynikající.
** Stupeň světelné stability 1 je velmi špatný a 8 je vynikající.

Typy stojin

RackGuard rozměry

Popis	Max. šířka stojin-A	Max. hloubka stojin-B
Malý bez zarážky	102	45
Malý se zarážkou	85	45
Střední bez zarážky	102	68
Střední se zarážkou	85	68
Velký bez zarážky	102	80
Velký se zarážkou	85	80
Největší bez zarážky	126	75
Největší se zarážkou	112	75

Všechny RackGuardy jsou k dispozici ve výškách 400, 600 a 1 000 mm.

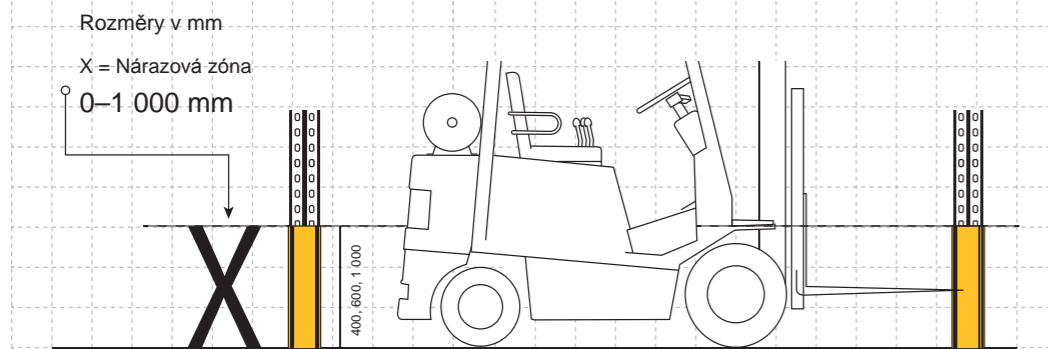

RackGuardy mají rozdílné šířky pro ochranu více typů stojin.

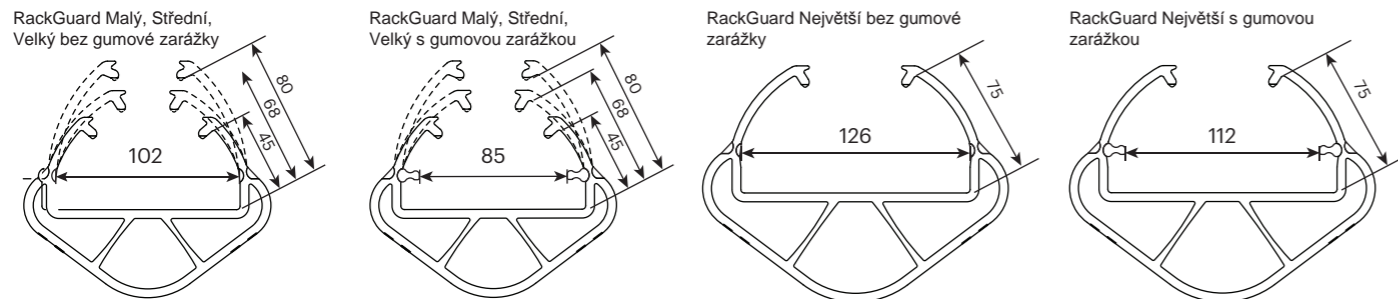

Dodavatel: A-SAFE s.r.o.
Lidická 1262, 765 02 Otrokovice, Česká republika, e-mail: prodej@asafe.cz, www.zabranyasafe.cz
Výrobce: A-SAFE, United Kingdom, www.asafe.com



RackGuard Rack Leg Protector

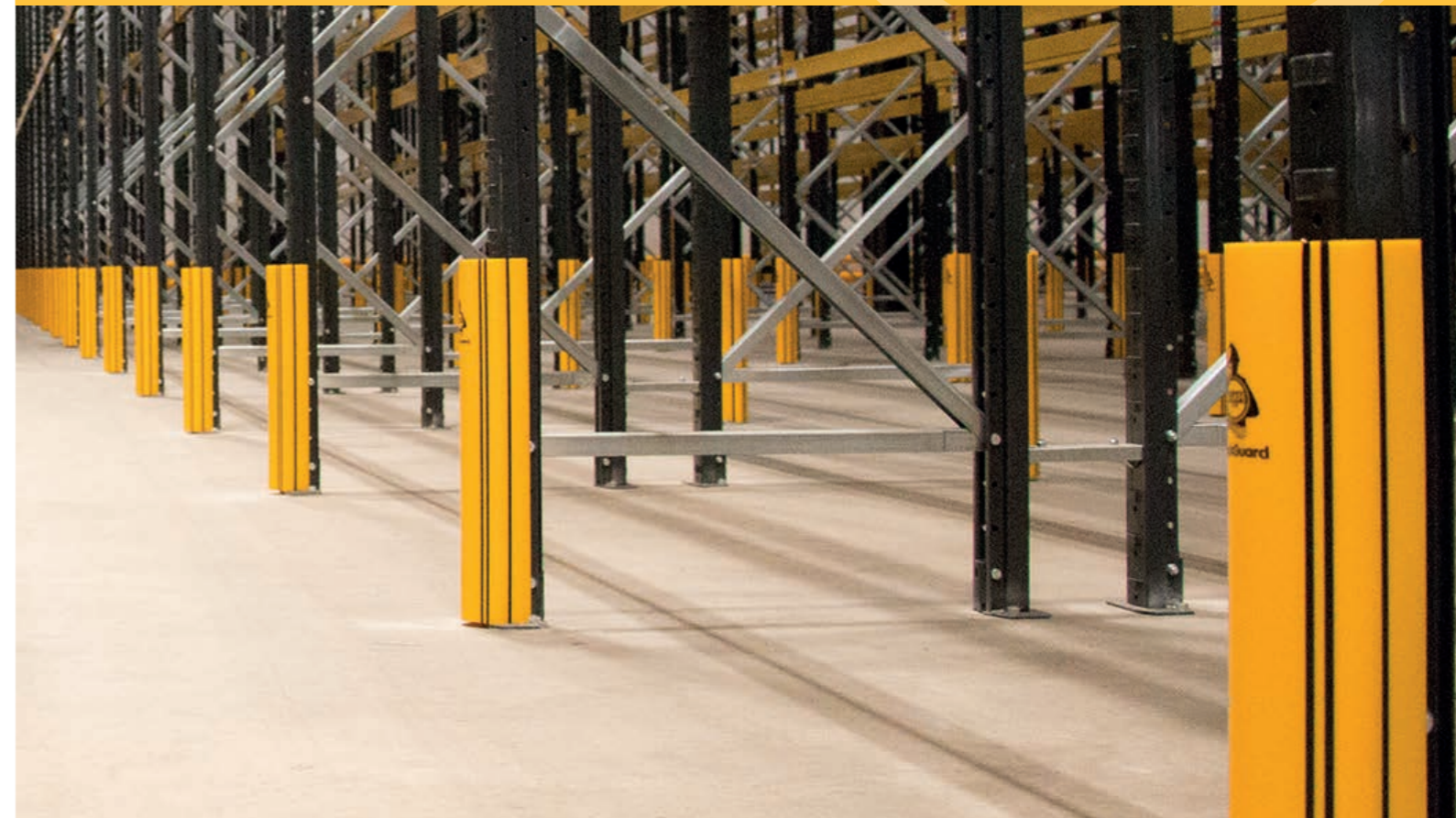

Bezpečnostní zábrany pro ochranu regálů RackGuard ochrání Váš sklad tím, že pohlcuje nárazy při nehodách a brání oslabení regálových stojin. Bezpečnostní zábrany pro ochranu regálů slouží jako prevence před možným vznikem mnohdy velmi nákladných škod a rovněž k zajištění bezpečnosti vašich pracovníků.

Bezpečnostní zábrany pro ochranu regálů jsou vyrobeny z vysoce kvalitního polymerního materiálu, jehož tvarová paměť umožňuje povrchu zábrany vrátit se po nárazu vysokozdvíhacího vozíku nebo jiných vozidel do původního tvaru. S produkty A-SAFE radikálně snížíte náklady na opravy, přičemž současně zajišťuje nejvyšší standardy bezpečnosti.

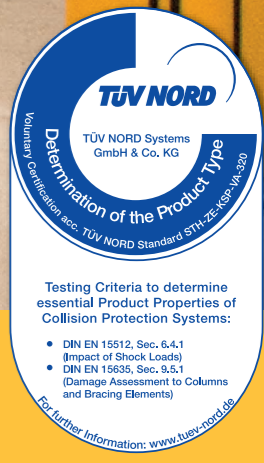

Navrženo pro výkon

Produkty společnosti A-SAFE jsou pečlivě navrženy tak, aby poskytovaly co nejvyšší odolnost. Každý komponent byl účelově navržen, speciálně vyroben a testován, aby hrál svou zásadní roli v celkové výkonnosti.

Gumová zářezka poskytuje při nárazu zvýšenou pevnost, zlepšuje výkon a dlouhou životnost.

Gumové zářezky pro pevné uchycení ke stojině regálu.

Polymer s vysokou pevností je vyroben unikátním složením polyolefinů a kaučukových aditiv, které jsou odborně smíchány pro jedinečnou pevnost a odolnost.

Velmi nízká údržba, materiál je odolný vůči chemikáliím a vodě, nekorozevní, jednobarevný a barvený ve hmotě. Nedochází k rezivění a odlupování barvy – není potřeba natírat.

Vysoká návratnost investic díky předcházení nehodám a prostojům. Zábrany, vozidla, podlahy a vybavení není třeba měnit ani opravovat.

Bezkonkurenční flexibilita. Paměťový efekt umožňuje, aby se zábrana při nárazu opakovaně ohýbala, tlumila náraz a poté byla vrácena do původního stavu.

Ergonomický design bez ostrých hran.

Jednobarevné a UV stabilizované pro trvalou viditelnost a dlouhodobou estetiku bez nutnosti opakovat nátěr.

Nezávadný pro potraviny, snadno oškrabávací povrch odolný vůči vodě.

Přátelský k životnímu prostředí a 100% recyklovatelný.

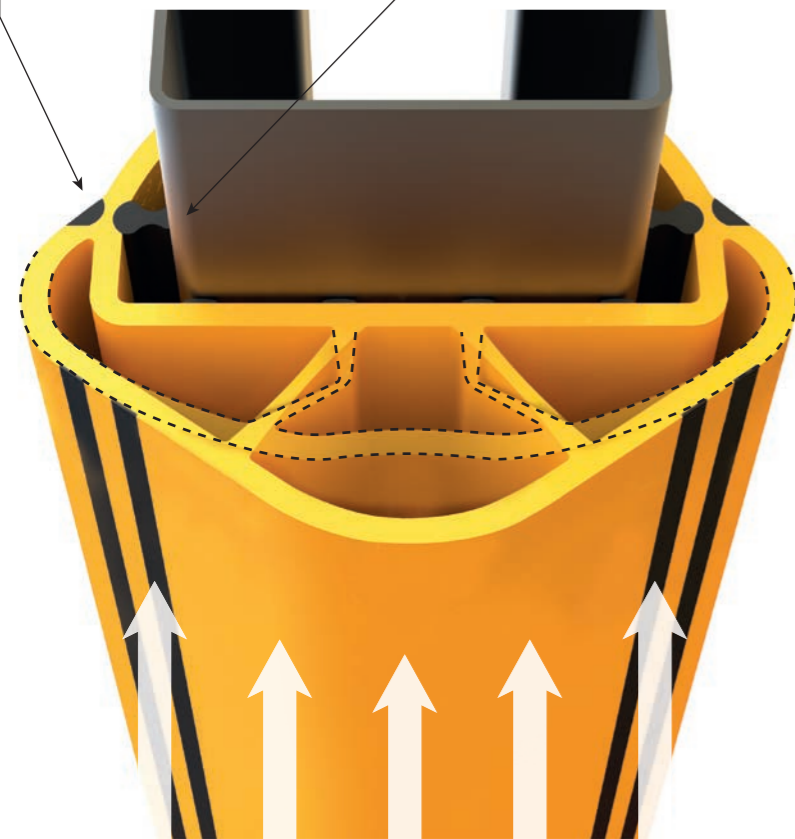

NÁRAZOVÝ TEST

RackGuard byl testován podle normy EN 15 512 a nezávisle ověřen, aby chránil před stojiny před nárazem a vážným poškozením.

Rovněž dosahuje ochrany požadované ve standardech FEM 10.2.02 a AS 4084 (Austrálie).

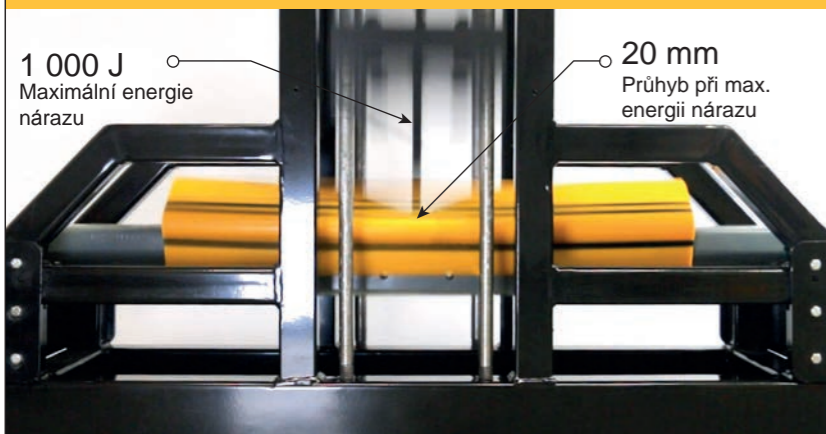

1 000 J
Maximální energie nárazu

20 mm
Průhyb při max. energii nárazu



Speciálně navržené kleště pro snadnou instalaci.



RackGuards lze také nainstalovat nad úrovní nárazové zóny, aby se zabránilo poškození stojin při nakládce ve výškách.



K dispozici také pro mrazírenské skladování.

Navržený pro nízké teploty skladování -30 °C.



Možnost dvou značek RackGuard lze potisknout logem vaší společnosti. Vaše logo bude na každém RackGuardu vytištěno výrazně nad standardním logem A-SAFE.